

version .0

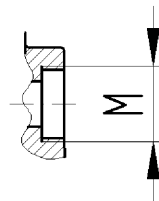
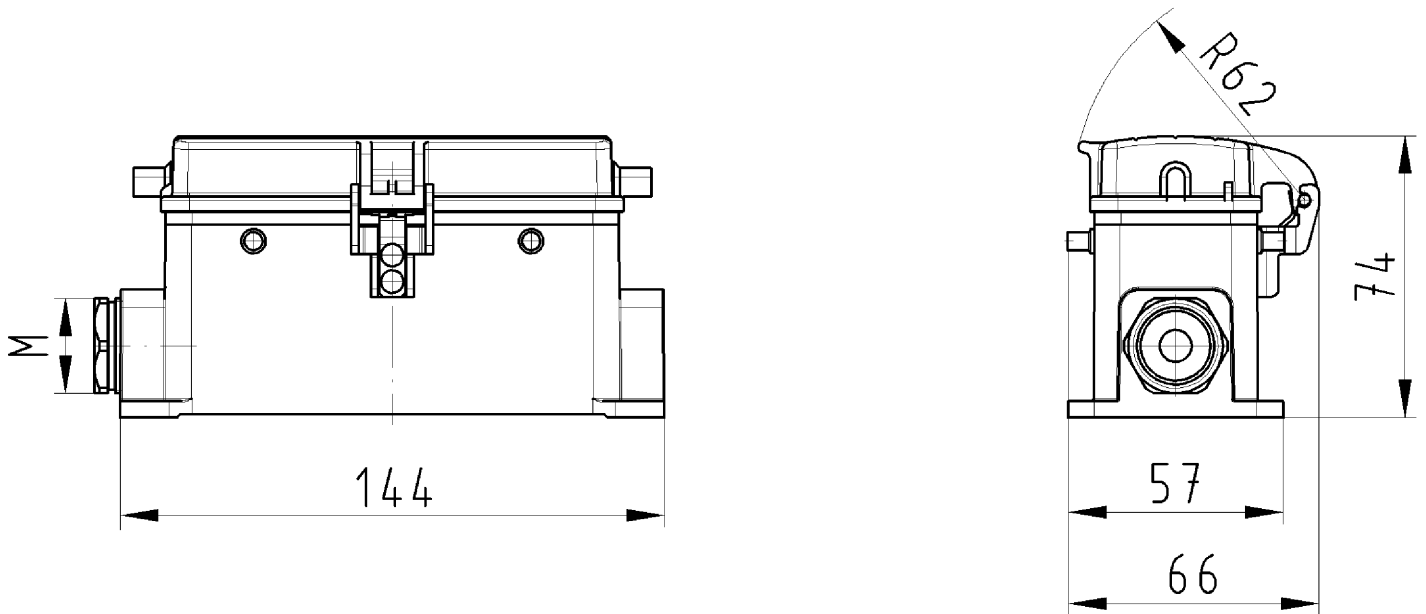

version .1

Gehäuseunterteil
70.342.2435.0

Zeichnungsnummer
70.342.2435.010W
Gehäuseunterteil

29.11.2007
Hoffmann Angelika
M 1:2